

Thank you for purchasing this fine window treatment proudly constructed by us. Your shade has been custom sized to your personal specifications with the highest standards of quality and craftsmanship. We have confidence that it will provide you with many years of beauty and easy maintenance. Enjoy!

Follow the easy 'step by step' instructions to install your shade. Should you need additional support, please feel free to call our Customer Service Center at 1-800-221-6352 or e-mail us at windowfashions@springs.com. We will be glad to help you.

Again, we appreciate that you have chosen us to enhance the design and look of your home.

Gracias por adquirir este fino tratamiento de ventana orgullosamente fabricado para usted. Su cortina ha sido hecha a la medida del cliente según sus especificaciones personales con los más altos estándares de calidad y trabajo artesanal. Nosotros tenemos la confianza que le proveerá muchos años de belleza y fácil mantenimiento. ¡Disfrútelo!

Siga las fáciles instrucciones "paso a paso" para instalar su cortina. Si necesita ayuda adicional, favor de proceder con toda libertad llamando al Centro de Servicio al Cliente al teléfono 1-800-221-6352 o enviando un correo electrónico a windowfashions@springs.com. Estaremos muy dispuestos para ayudarle.

Nuevamente, nosotros apreciamos que nos haya escogido para mejorar el diseño y la apariencia de su hogar.

Merci d'avoir acheté ce superbe traitement de fenêtre que nous sommes fiers d'avoir exécuté pour vous. Votre store a été fait sur mesure selon votre propre cahier des charges dans un souci d'excellence et de la plus haute technicité. Nous ne doutons pas qu'il vous offrira des années de beauté et d'entretien facile. Profitez-en bien !

Pour installer votre store, veuillez suivre les instructions détaillées. Si vous avez des questions n'hésitez pas à prendre contact avec notre Centre de service après-vente en téléphonant au 1-800-221-6352 ou par courrier électronique a windowfashions@springs.com. Nous vous aiderons avec plaisir.

Encore une fois, nous vous remercions de nous avoir choisi pour améliorer et embellir votre intérieur.



How To Install

Inside and Outside Mount Cellular Special Shapes

CÓMO INSTALAR

las Figuras Especiales Celulares de Montaje Interior o Exterior

COMMENT INSTALLER

des formes spéciales cellulaires à l'intérieur et à l'extérieur

1

Everything needed to install your shade

Todo lo necesario para instalar su cortina

Tout le nécessaire pour installer votre store

- 1 Full Circle or Special Shape
- 2 Decorative Centers and Connectors
- 3 Fan Clips

- 1 Círculo completo o Figura Especial
- 2 Centros Decorativos y Conectores
- 3 Sostenedores de abanico

- 1 Cercle complet ou forme spéciale
- 2 Centres décoratifs et connecteurs
- 3 Agrafes en éventail

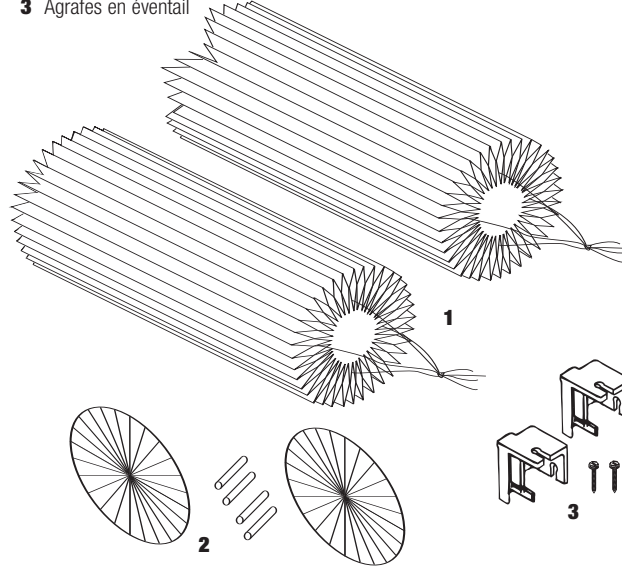

Tools Needed • Herramientas necesarias • Outillage nécessaire



2

Mark fan clip locations

Marque la ubicación del sujetador de abanico

Marquer l'emplacement des agrafes en éventail

Inside Mount

Montaje Interior • Installation à l'intérieur

Outside Mount

Montaje Exterior • Installation à l'extérieur

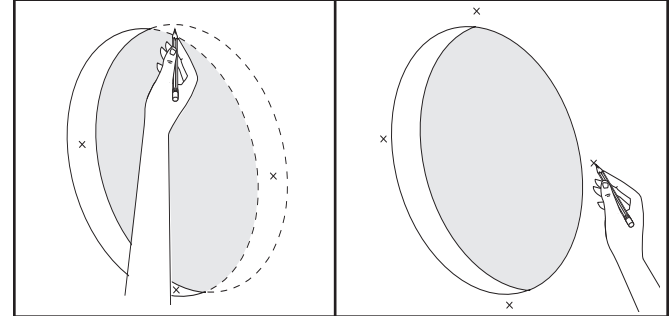

To position the fan clips, first make a mark at the top, bottom and each side of the arch. Marks should be directly across from each other. If more than four fan clips were provided, mark for each clip, spacing evenly between first marks made. For straight sided shapes, inside mount clips should be placed as close to each corner as possible; for outside mount, clips should be in line with the corners. See Step #7 for clip location diagram.

Para posicionar los sujetadores de abanico, haga primero una marca en la parte de arriba, en la parte de abajo y a cada lado del arco. Las marcas deben estar directamente opuestas una de otra. Si se proveen más de cuatro sujetadores de abanico, marque para cada sujetador, espaciando igualmente entre las primeras marcas ya hechas. Para figuras de lados rectos, los sujetadores de montaje interior deben estar localizados lo más cerca posible de cada esquina; para montaje exterior, los sujetadores deben estar en línea con las esquinas. Vea el paso #7 para el diagrama de ubicación de sujetadores.

Pour positionner les agrafes en éventail, marquer d'abord le haut, le bas et chacun des côtés de l'arc. Les marques doivent se trouver directement en face l'une de l'autre. Si plus de quatre agrafes en éventail ont été fournis, faire une marque pour chaque agrafe, en les plaçant à intervalle régulier entre les premières marques faites. Pour les formes à côtés droits, les agrafes de pose intérieure doivent être placées aussi près que possible de chaque coin; pour une pose extérieure, les agrafes doivent être alignées par rapport aux coins. Voir l'étape n° 7 pour le plan de l'emplacement des agrafes.



Finished Looks

Apariencia final

Aspects finis

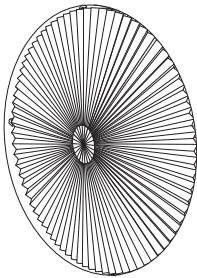

Inside Mount
Montaje Interior
Installation à l'intérieur

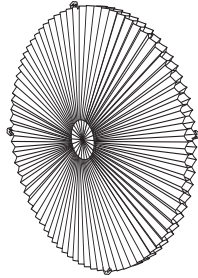

Outside Mount
Montaje Exterior
Installation à l'extérieur

3**Drill and install each fan clip**

Taladre e instale cada sujetador de abanico
 Percer et installer chaque agrafe en éventail

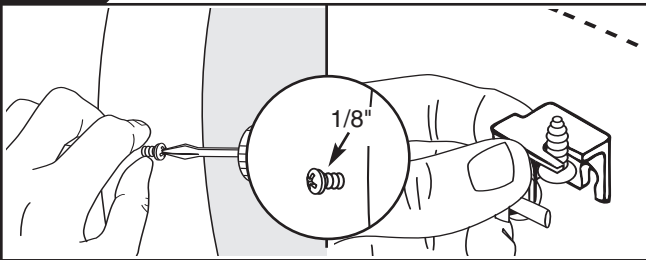

Insert a screw at each fan clip location, leaving about 1/8" of each shaft exposed to ensure fan clips slide on and off firmly. Slide a fan clip onto each screw.

Inserte un tornillo en cada ubicación de sujetador de abanico, dejando expuesto aproximadamente 1/8" de cada eje de tornillo para asegurar que los sujetadores de abanico se deslicen firmemente hacia adentro y hacia fuera. Deslice un sujetador de abanico en cada tornillo.

Insérer une vis à l'emplacement de chaque agrafe en éventail, en laissant sortir 3,15 mm de chaque tige pour garantir que les agrafes en éventail glissent fermement. Faire glisser une agrafe en éventail sur chaque vis.

4**Prepare shade**

Prepare la cortina
 Préparer le store

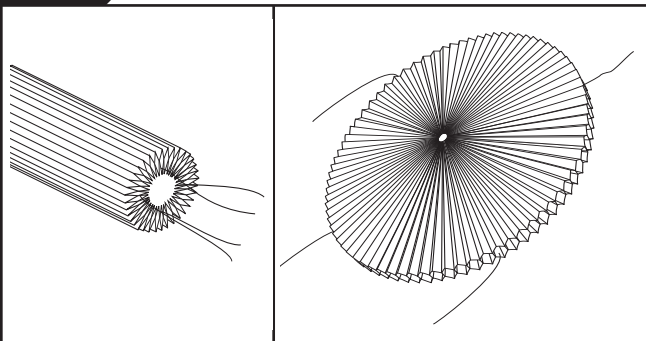

Untie the cords. Fan fabric creating a circle.

Desate las cuerdas. Abra la tela en forma de abanico creando un círculo.

Dénouer des cordons. Déployer le tissu de façon à créer un cercle.

5**Attach decorative center**

Conecte el centro decorativo
 Attacher le centre décoratif



Attach connectors to one side of the decorative center. Reach behind shade and hold assembly in place through the center of the shade. Attach the other half of the arch center to the connectors.

Conecte los conectores a un lado del centro decorativo. Alcance por detrás de la cortina y sostenga el ensamblaje en su lugar a través del centro de la cortina. Conecte la otra mitad del centro de arco a los conectores.

Attacher les connecteurs à un des côtés du centre décoratif. Passer la main derrière le store et maintenir l'assemblage en place à travers le centre du store. Attacher l'autre moitié du centre de l'arc aux connecteurs.

6**Mount shade**

Monte la cortina
 Poser le store

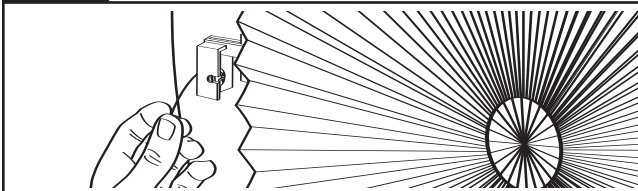

Wrap left hand cord around the fan clip screw, behind the fan clip. Tighten screw. Repeat at each cord location.

Enrolle la cuerda de la mano izquierda alrededor del tornillo del sujetador de abanico, por detrás del sujetador de abanico. Apriete el tornillo. Repita en cada ubicación de cuerda.

Enrouler le cordon de droite autour de la vis de l'agrafe en éventail, derrière l'agrafe en éventail. Serrer la vis. Répéter à chaque emplacement de corde.

7**Attach fabric to fan clips**

Conecte la tela a los sujetadores de abanico
 Attacher le tissu aux agrafes en éventail

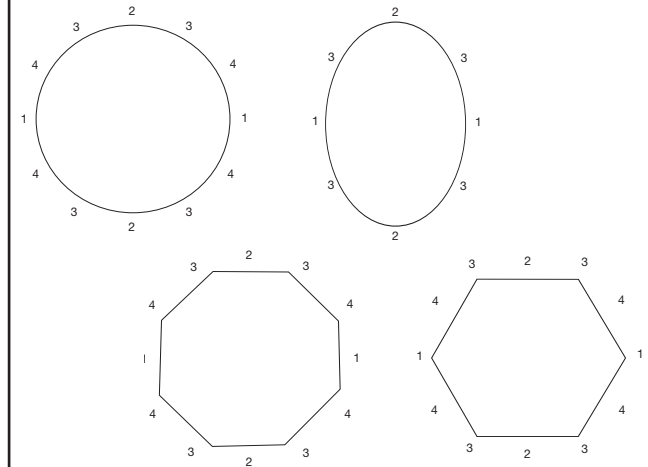
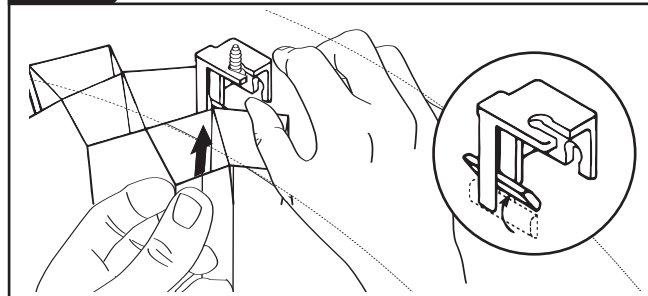

Starting at the left fan clip, slip the back of the fabric cell between the legs of the fan clip. Turn the T-tab up, locking fabric into clip. Repeat with all fan clips, working alternately left to right, as diagrammed.

Empezando con el sujetador de abanico de la izquierda, deslice la parte de atrás de la celda de tela entre las patas del sujetador de abanico. Gire la lengüeta tipo T hacia arriba, asegurando la tela dentro del sujetador. Repita con todos los sujetadores de abanico, trabajando alternativamente de izquierda a derecha, como muestra el diagrama.

En commençant par l'agrafe en éventail de gauche, faire glisser le dos de la cellule de tissu entre les pattes de l'agrafe en éventail. Faire tourner l'onglet en T vers le haut, en accrochant le tissu dans l'agrafe. Répéter avec toutes les agrafes en éventail, en alternant la gauche et la droite, comme indiqué sur le plan.